



# ORIGINAL PRODUCTS

ジースリー オリジナル商品カタログ

【株式会社ジー・スリー】

本社 / 〒537-0012 大阪市東成区大今里 1-23-13

TEL 06-4259-2520 FAX 06-6224-7727

東日本支社 / 〒366-0811 埼玉県深谷市人見 44-15

TEL 048-551-3001 FAX 048-575-2010

中部支社 / 〒454-0843 愛知県名古屋市中川区大畑町 1 丁目 15-1 カーサ・ラ・ピラ 101 号室

TEL 052-439-0300 FAX 06-6224-7727

九州支社 / 〒812-0013 福岡県福岡市博多区博多駅 3-10-15 博多駅東アトルビル 4F

TEL 070-1768-1265 FAX 048-575-2010

お問い合わせ、お申し込み



綺麗な空気へ

換気をしなくても

高吸引力 + ウイルスの不活性化を促進

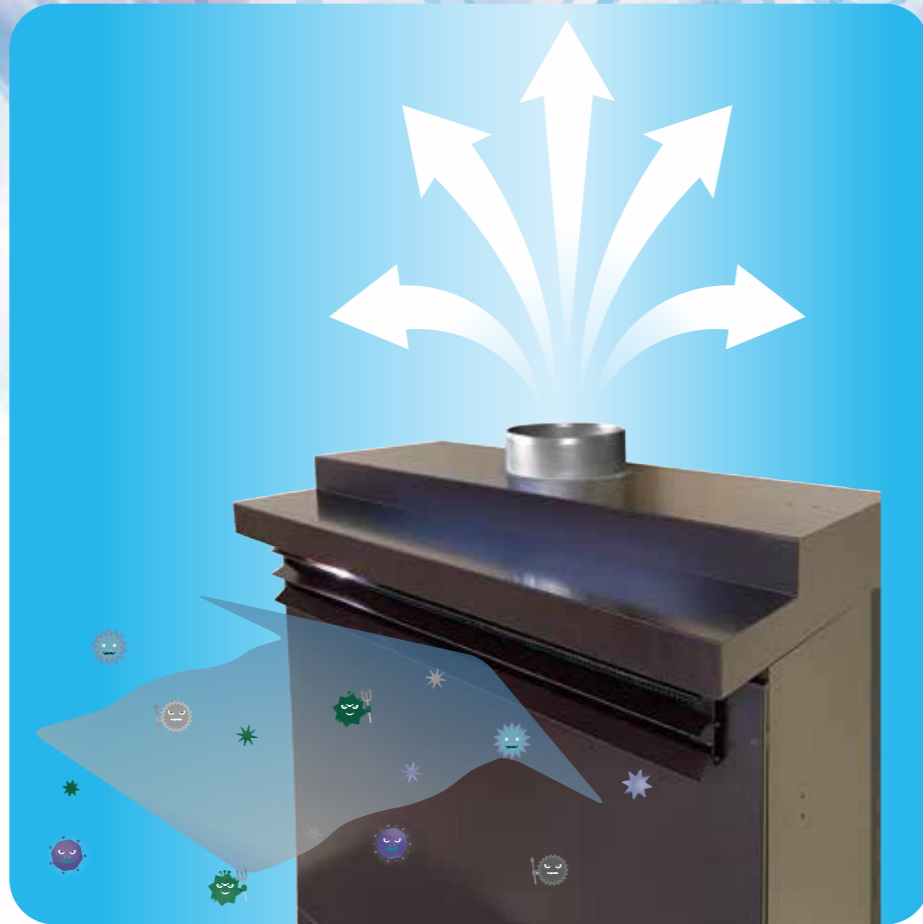

### 1 「捕まえる」 / 「不活性化を促進」のダブル効果

#### 濾過性能によるウイルスの捕集

HEPA濾紙として0.3 $\mu$ mサイズのウイルスを99.97%物理的に捕集します。  
ウイルスに限らずPM2.5や花粉も捕集します。  
(医療用N95マスクの0.3 $\mu$ mサイズ粒子95%捕集より優れた濾過性能です。)

#### 酵素濾過材でのウイルス不活性化を促進

フィルターを二次処理してあり、不活性までの時間を短縮します。  
(抗ウイルスHEPAフィルターは医療現場でも採用される信頼あるフィルターです。)

### 2 国内最大の吸引力

3600 $\text{m}^3/\text{h}$ の吸引力で素早く広い範囲の空気を清浄できます。

天井高さを2.5mとした場合、床面積720 $\text{m}^2$ (約縦26m×横26m)まで対応。  
※対象空間の容積が足りていても空間(建物)の形で吸気出来ない所が存在する場合があります。

### 3 高信頼性のシロッコ静音型送風機を採用

### 4 設置は1時間弱で可能 / 必要なのは AC100V コンセントのみ

※100V 1000W使用します。設置場所のコンセントプレートの容量をご確認ください。  
参考:1kw/h 18円(電力会社とご契約金額で変動します。)



クリーンユニット 商品紹介ページ  
<https://en-block.com/clean-unit/>

### 酵素濾過材でのウイルス短時間不活性化

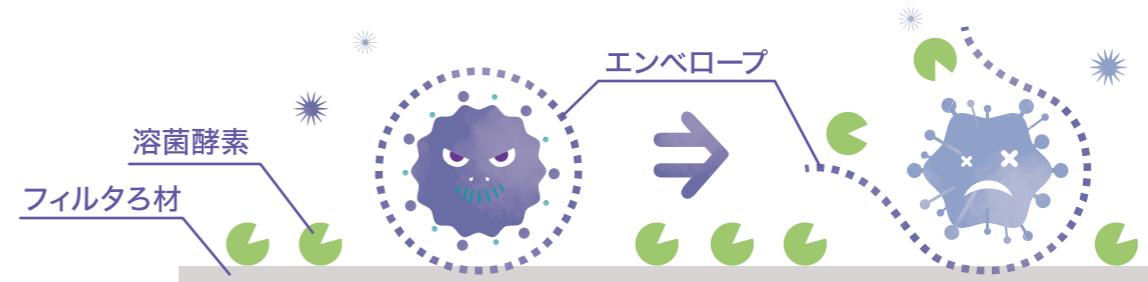

酵素の力でウイルスのエンベロープ(膜)を破壊、ウイルスの不活性化  
※不活性 ウイルスのエンベロープ(タンパク質表面層)を破壊して「ウイルス自体の破壊」を意味します。

#### 代表的なエンベロープウイルス

- ・各種のコロナウイルス
- ・インフルエンザウイルス
- ・B型やC型肝炎ウイルス
- ・風疹ウイルス
- ・エイズウイルス

### 酵素濾過材の試験結果

試験概要 試験項目: 抗ウイルス性試験  
試験方法: JIS L 1922:2016 繊維製品の抗ウイルス性試験方法に準拠  
測定方法: プラーク測定法  
試験ウイルス: Influenza A virus: A/Hong Kong/8/68(H3N2)  
ATCC VR-1679

| ウイルス | 区分   | 感染価<br>対数値 | 減少値          |
|------|------|------------|--------------|
| 1    | 標準布  | 接種直後       | Log(Va) 6.86 |
|      |      | 24h 反応後    | Log(Vb) 5.43 |
| 1    | 酵素濾材 | 接種直後       | Log(Va) 6.86 |
|      |      | 24h 反応後    | Log(Vc) 2.30 |

【JIS 抗ウイルス効果基準】 3.1 > Mv  $\geq$  2.0 : 効果あり Mv  $\geq$  3.0 : 十分効果あり  
試験機関: 一般財団法人 ニッセンケン / JIS L 1922 「繊維製品の抗ウイルス性試験方法」  
(試験成績書 発行 No DTK-19-05152-1)

※装置性能と空間環境には違いがありますので、設置空間のウイルス / 菌を最大限抑制しますが  
100% 消滅させるものではありません。

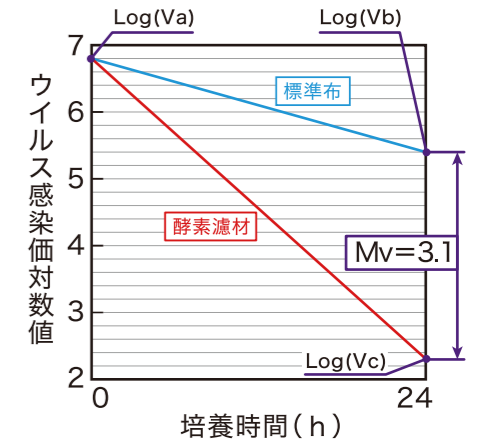

### 仕様

※抗ウイルス HEPA フィルターで捕集したウイルスを濾材で不活性化することで、  
フィルター交換時のウイルスとの接触による2次感染のリスクを軽減します。  
(フィルター交換は、防護服や眼鏡、マスク、手袋を着用してください)

|                  |  |
|------------------|--|
| 型式               | SBU1200W-W                                 |
| 電源               | 単相100V 1000W (2Pアース線付き 4m)                 |
| 適応面積(天井高さ 2.5m)  | 床面積720 $\text{m}^2$ (約縦26m×横26m)まで対応       |
| 送風機              | 静音型シロッコファン 1800 $\text{m}^3/\text{h}$ 2機搭載 |
| 運転音              | 53dB                                       |
| 排気形状             | $\Phi$ 250ダクト口使用                           |
| プレフィルター          | ○  |
| 抗ウイルス HEPA フィルター | ○  |
| 寸法: 重量           | 幅1200mm/奥行680mm/高さ2294mm: 重量210kg          |
| スイッチ             | 15A 安全ブレーカースイッチ                            |
| 色                | 塗装色: ブラウン【日塗工15-20B】 半つや                   |
| 転倒防止板            | ○  |
| 耐震金具             | $\Delta$ (オプション)                           |

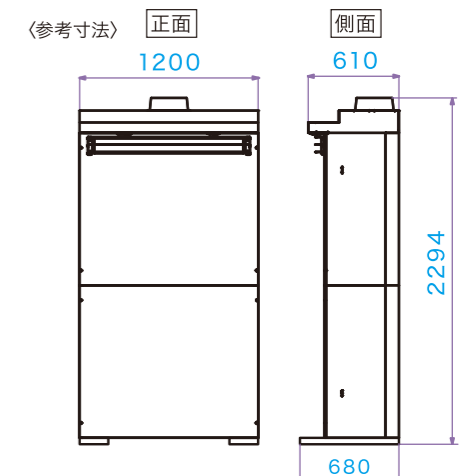



喫煙専用室

吸う人・吸わない人・近隣環境にも優しく  
これからの喫煙対策のデフォルトへ。



※2人用



喫煙ブース特設サイト  
<https://en-block.com>

クリーンユニットに待望のハイパワーモデル登場

周辺環境に合わせた対応能力

- フィルターはトレイ・マウント方式で交換・追加が簡単

屋外排気における近隣の苦情に対し  
フィルターの増設が多額の工事なしに可能。  
各フィルター（プレフィルター・HEPA フィルター・活性炭フィルター）を  
棚に差し込む事で簡単に設置可能。



◆トレイ・マウント方式

- 最大 **3960m<sup>3</sup>/h** の送風機駆動を AC100V 電源で実現

屋外排気における配管の風力低下に対して、ブースの出入り口風速 0.2/s の確保に有効。  
高性能5層フィルターを介しても吸気能力 **1683m<sup>3</sup>/h** の実力、出入口の風速を実測値 **0.2m/s** 以上。

- 優れた空気浄化能力

総揮発性有機化合物除去率 **96%** 以上、浮遊粉塵 **0.009mg/m<sup>3</sup>** 以下  
(5層フィルター仕様)

[ 公的試験所証明書取得済み：測定 地方独立行政法人 大阪産業技術研究所和泉センター 報告書 No.20-00069 ]

- 排気用パイプガイド標準装備 排気用配管と簡単接続

適合配管：φ250 フレキ配管

排気量参考数値

| 5層                     | 3層                     | 1層                     |
|------------------------|------------------------|------------------------|
| 1683 m <sup>3</sup> /h | 2088 m <sup>3</sup> /h | 3600 m <sup>3</sup> /h |

※5層：プレフィルター1枚 HEPA フィルター2枚 活性炭フィルター2枚  
3層：プレフィルター1枚 HEPA フィルター1枚 活性炭フィルター1枚  
1層：プレフィルター1枚



◆排気用パイプガイド

特徴 多様な選択肢のあるクリーンユニット

クリーンユニット単体でもよし / ガラスブースセットでもよし

- クリーンユニット単体

既存の喫煙室との組み合わせが可能

- 転倒防止板（標準装備）
- 壁固定金具（オプション）
- 広範囲センサー（オプション）

- ガラスブースセット

デザイン性と耐震設計を兼ね備えた  
強化ガラス厚み8mmのガラスブースと  
クリーンユニットの一体型。

※耐震設計：震度6.5の揺れに耐える想定で設計しています。



クリーンユニット単体

ガラスブースセット

転倒防止板

広範囲センサー

※4人用設置写真

クリーンユニット単体とガラスブースセットのお求め用途の違い

クリーンユニット単体をお求めになるお客様

- ・喫煙室内の臭いやタール汚れ / 煙の充満を防ぎたい
- ・元々の換気扇より強力な屋外排気を行いたい
- ・休憩室などの部屋を喫煙室に変えたい

ガラスブースセットをお求めになるお客様

- ・喫煙室がなく喫煙ブースを設けたい
- ・休憩室などの室内に喫煙ブースを設けたい
- ・配置できるスペースがある
- ・高級感を意識している
- ・一般たばこ / 加熱たばこ / 性別専用などブースの用途を分けたい
- ・フロア分煙 (20歳以下立入禁止) は一般たばこの喫煙ブースのみ必要  
(フロア分煙で加熱たばこ喫煙は可能ですが、一般たばこは喫煙専用室が必要です。)

測定結果

実測値主義のものづくり

出入口風速測定 (基準 開口面すべてで 0.2m/s 以上)

○ 出入口寸法条件  
 出入口口1箇所：高さ 1.9m× 幅 0.8m(引戸は開放状態)  
 測定箇所：3箇所 1.8m / 1.2m / 0.6m (出入口口の中央を測定)

| 型番：6-W | 測定位置     | 5層      | 3層      | 1層      |
|--------|----------|---------|---------|---------|
| 6人用    | 床高さ 1.8m | 0.25m/s | 0.35m/s | 0.47m/s |
|        | 床高さ 1.2m | 0.25m/s | 0.34m/s | 0.50m/s |
|        | 床高さ 0.6m | 0.28m/s | 0.36m/s | 0.52m/s |

※測定位置は、助成金適合確認を流用  
 風速計【testo 450-V1】を使用  
 微風測定のため周辺無風時状態で測定

|    |                                     |
|----|-------------------------------------|
| 5層 | プレフィルター 1枚/HEPAフィルター 2枚/活性炭フィルター 2枚 |
| 3層 | プレフィルター 1枚/HEPAフィルター 1枚/活性炭フィルター 1枚 |
| 1層 | プレフィルター 1枚                          |

浄化測定値

|  |                                |
|--|--------------------------------|
| 総揮発性有機化合物除去率<br>(基準 浄化率95%以上)            | 初期値 96% 以上                     |
| 浮遊粉塵測定<br>(基準 0.015mg/m <sup>3</sup> 以下) | 初期値 0.009 mg/m <sup>3</sup> 以下 |

※測定 地方独立行政法人 大阪産業技術研究所和泉センター 報告書 No.20-00069  
 ・フィルター：5層仕様

仕様

■ クリーンユニット 型番：SBU1200W

Made in Japan

|                |  |                                       |
|----------------|--|---------------------------------------|
| 送風機能力          |  | 3960m <sup>3</sup> /h                 |
| 吸気能力(5層フィルター時) |  | 1683m <sup>3</sup> /h                 |
| 吸気能力(3層フィルター時) |  | 2088m <sup>3</sup> /h                 |
| 吸気能力(1層フィルター時) |  | 3600m <sup>3</sup> /h                 |
| 浮遊粉塵           |  | 0.015mg/m <sup>3</sup> 以下             |
| 総揮発性有機化合物除去率   |  | 95%以上                                 |
| 濾過フィルター        | プレフィルター  | 1枚                                    |
|                | 活性炭フィルター   | 2枚                                    |
|                | HEPAフィルター  | 2枚                                    |
| 制御             | 人感センサー検知   | 床面2.5mx2.5m以上の検知には広範囲センサーが必要          |
|                | 強/弱/自動停止制御   | 強は人体検出中 / 弱は無検出時 60分間<br>自動停止は弱60分経過後 |
| 照明             | LEDダウンライト (人体検出時点灯)                                    |                                       |
| 電源             | AC100V 50/60Hz 1kw 《参考:1kw/h 18円 (電力会社とのご契約金額で変動します。)》 |                                       |
| 筐体構成           | 3分割 積上式 φ250ダクト接続金具付き                                  |                                       |
| 筐体材質           | ボンデ鋼板  |                                       |
| 外寸             | 幅 1200 x 高さ 2285 x 奥行 610                              |                                       |
| 重量             | 210kg(5層フィルター搭載時の重量)                                   |                                       |

※オプション 広範囲センサー 型番：SBU-S1

■ ガラスブースセット

|                  |             |  |  |
|------------------|-------------|--|--|
| 2人用<br>型番：2-W    | 外寸          | 幅 1422 x 高さ 2297 x 奥行 1236mm           |  |
|                  | 重量          | 360kg (クリーンユニット含む)                     |  |
| 4人用<br>型番：4-W    | 外寸          | 幅 1523 x 高さ 2297 x 奥行 1718 (扉あり+49) mm |  |
|                  | 重量          | 487kg (クリーンユニット含む)                     |  |
| 6人用<br>型番：6-W    | 外寸          | 幅 2023 x 高さ 2297 x 奥行 2034 (扉あり+49) mm |  |
|                  | 重量          | 542kg (クリーンユニット含む)                     |  |
| 6人用横長<br>型番：6L-W | 外寸          | 幅 2483 x 高さ 2297 x 奥行 1568mm           |  |
|                  | 重量          | 542kg (クリーンユニット含む)                     |  |
| 天井               | 強化ガラス 厚み8mm | 火災報知器用 穴あり / スプリンクラー用 穴あり              |  |
| 壁面               | 強化ガラス 厚み8mm |  |  |
| ガラス金具            | ステンレス       |  |  |
| 上下フレーム           | ボンデ鋼板       | 下部 M8アンカー固定 全8箇所                       |  |

※天井の火災報知器用穴とスプリンクラー用穴は不要であれば塞ぐことも可能です。

導入実績



6人用ブース



6人用ブースワイド



2人用ブース



クリーンユニット単体

## 概観図

(図面はホームページよりダウンロード出来ます。)  
※下記の寸法は参考値です。施工時に幅・奥行・高さ・共に20mm程のずれが生じる可能性があります。

■ 2人用 型番:2-W  
ブース外床面積:1.8㎡

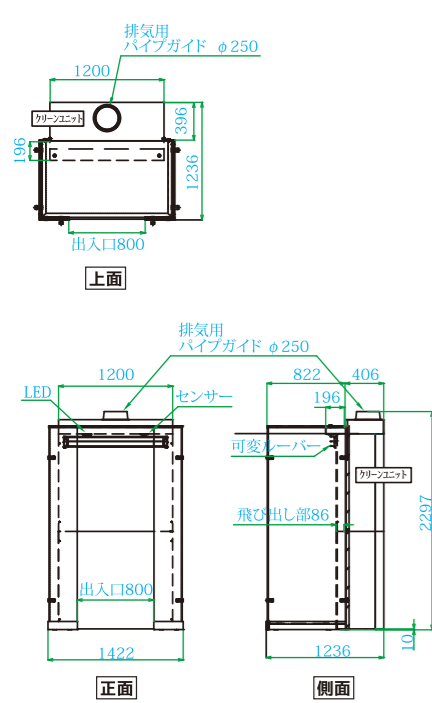

■ 4人用 型番:4-W  
ブース外床面積:2.7㎡

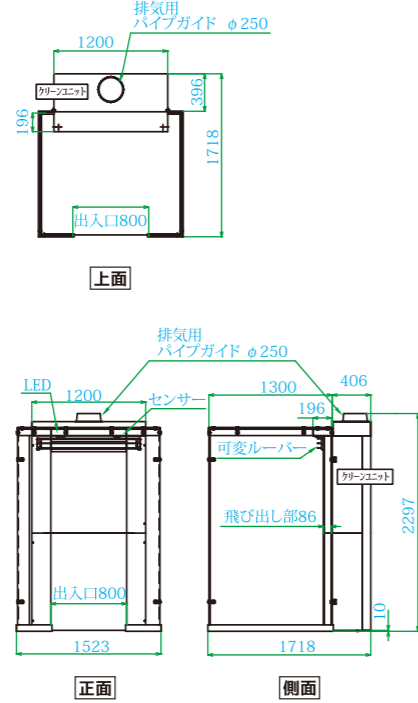

■ クリーンユニット  
型番:SBU1200W

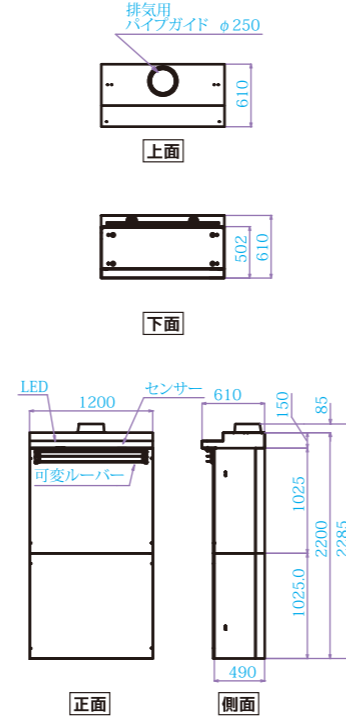

■ 6人用 型番:6-W  
ブース外床面積:4.2㎡

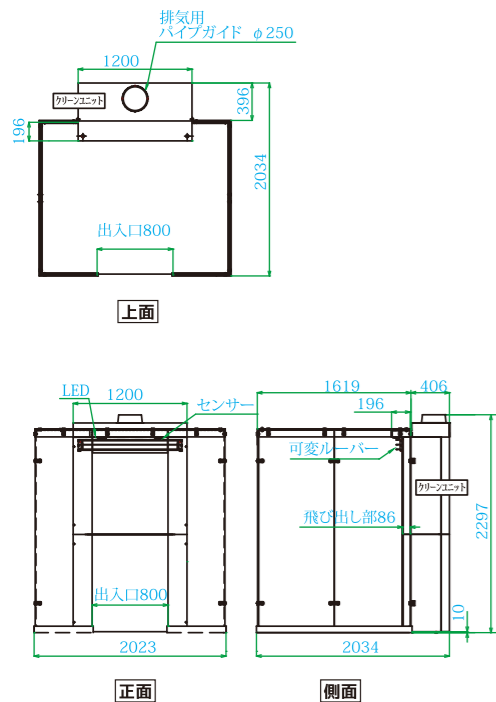

■ 6人用横長 型番:6L-W  
ブース外床面積:3.9㎡

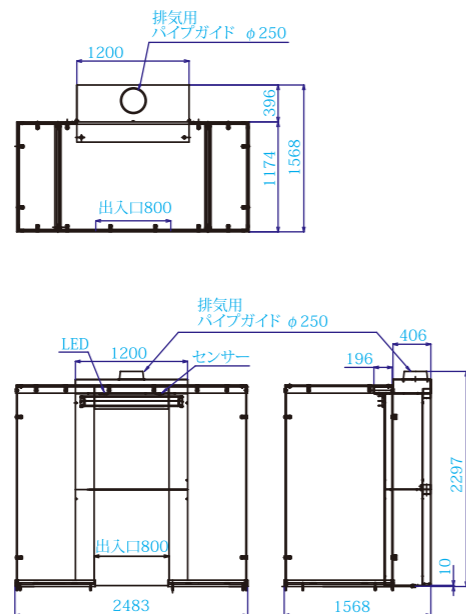

■ 広範囲センサー  
型番:SBU-1

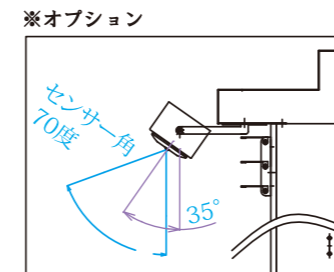

飲食店、オフィス、病院受付など隣接・対面での飛沫防止に。



ウイルス 花粉 PM2.5 などの有害物質をブロック!

- 組み立て設置カンタン道具不要
- 透明のアクリル板なので、圧迫感なし
- 中性洗剤使用OK
- 衝撃に強く、角丸仕様でケガ防止に

感染・接触予防

エリア仕切り

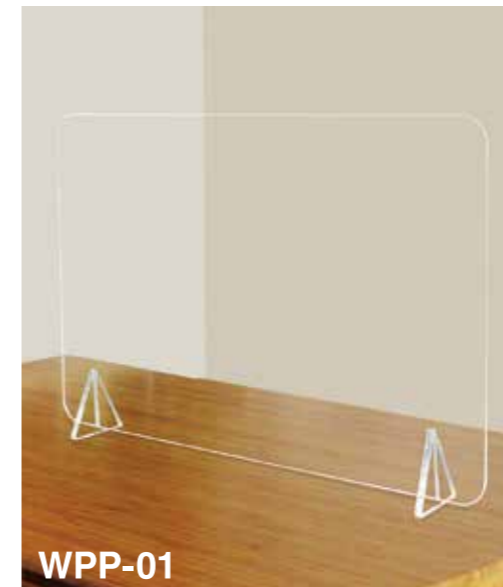

**WPP-01**  
本体サイズ 400×600mm ※縦向き自由  
プレート厚み 3mm  
重さ 800g (スタンド込み)  
材質 アクリル樹脂/透明タイプ  
同梱品 本体プレート1個/スタンド2個

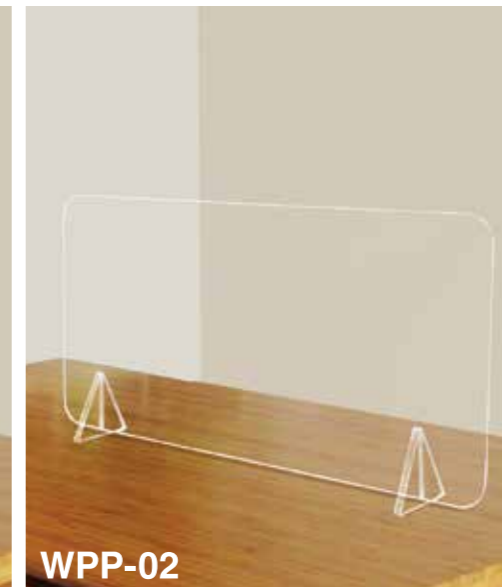

**WPP-02**  
本体サイズ 300×600mm ※縦向き自由  
プレート厚み 3mm  
重さ 600g (スタンド込み)  
材質 アクリル樹脂/透明タイプ  
同梱品 本体プレート1個/スタンド2個

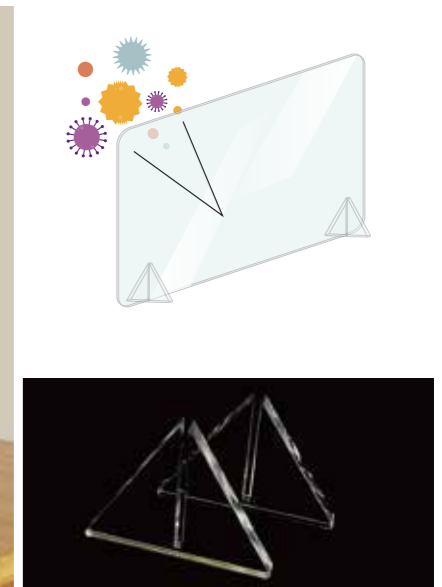

専用スタンド  
本体サイズ 縦:82mm 横:92mm  
厚み 8mm  
種類 アクリル樹脂/透明タイプ



**WPP-03**  
本体サイズ W900×H600mm ※縦向き固定  
プレート厚み 5mm  
重さ 3.2kg (スタンド込み)  
材質 アクリル樹脂/透明タイプ  
同梱品 本体プレート1個/スタンド2個



**WPP-04 (窓つきタイプ)**  
本体サイズ W900×H600mm ※縦向き固定  
窓サイズ W300×H150mm  
プレート厚み 5mm  
重さ 3.0kg (スタンド込み)  
材質 アクリル樹脂/透明タイプ  
同梱品 本体プレート1個/スタンド2個

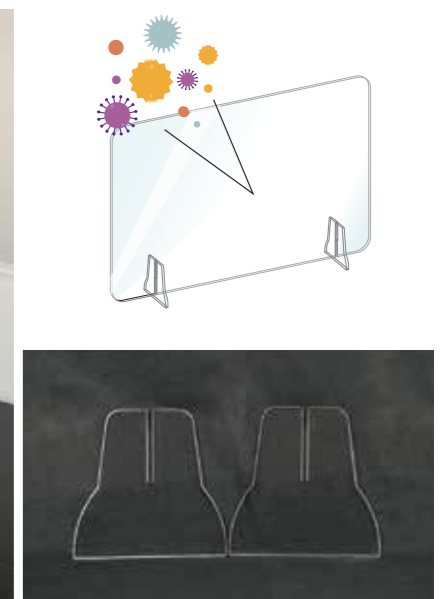

専用スタンド  
本体サイズ 縦:200mm 横:200mm  
厚み 5mm  
種類 アクリル樹脂/透明タイプ

※本製品はあくまで予防のため、必ずしも感染しない保証はありません。 ※品質向上のため、予告なく仕様を変更する場合がございます。

# 間柱の空きスペースはカスタマイズが自由自在。 スペースを有効活用し、利便性をプラス!

**NEW** ボードで隣席と仕切り、プライベートスペースを確保。  
オプションでカスタマイズも自在にできます。

プライベート空間システムの商品一覧は  
→ P9~12

オプションツールの商品一覧は  
→ P13、14

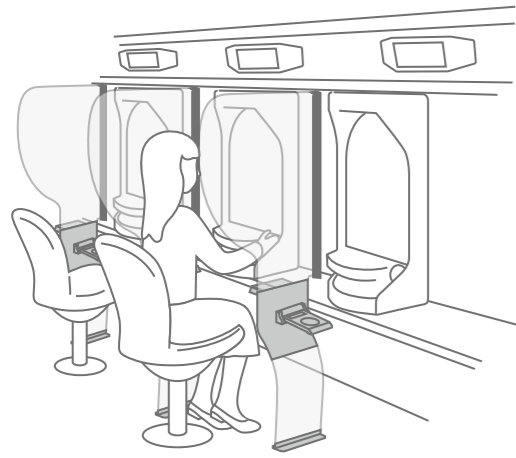

女性にも安心、快適な空間に。

フットボード 意匠登録出願中

| 品番      | 規格     | サイズ(mm)   |
|---------|--------|-----------|
| 1000342 | パチンコ仕様 | W368×H711 |
| 1000343 | スロット仕様 | W368×H606 |



〈オプション〉

**小物フック** 抗菌仕様

ストラップのついた小物を引っ掛けられます。

**小物フック**

| 品番 | 1000368 |
|----|---------|
|----|---------|

**マルチトレイ** → P19 抗菌仕様

使わない時は閉じて収納できます。

**穴無しタイプ**

| 品番 | 1000369 |
|----|---------|
|----|---------|

**肘置き** 抗菌仕様

上下左右、小刻みに位置調節ができます。

5段階調節

前後に25mmずつ調節可能

**肘置き**

| 品番 | 1000369 |
|----|---------|
|----|---------|

## プライベート空間システム(脱着式スライド)



**抗菌仕様**  
※保護カバー部分のみ

施工が簡単! 脱着式で入れ替えもらくらく。

**NEW**

### G3-DS565

プライベート空間システム  
脱着式スライドタイプ

| 品番      | サイズ(mm)             |
|---------|---------------------|
| 1000367 | W565×H450 (収納時W395) |



## プライベート空間システム(固定式タイプ)



**抗菌仕様**  
※保護カバー部分のみ

脱着簡単な、飛沫感染をブロックするクリアパーテーション。  
わずかなスペースに取り付け可能です。両面テープで取り付け簡単!

### ■固定ボード 標準タイプ

**わずか27mmの薄さ!**

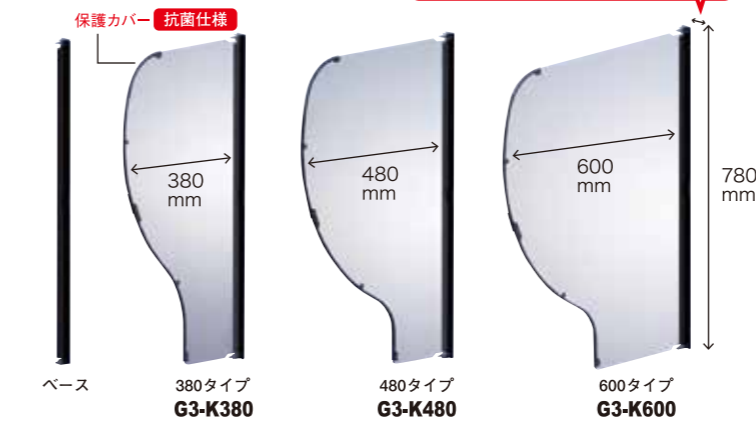

### ワンタッチで簡単取り付け

※ベースは両面テープ、またはビスで簡単に取り付け可能です。  
(ビス穴付き)ビスネジ: 3.5×19mm

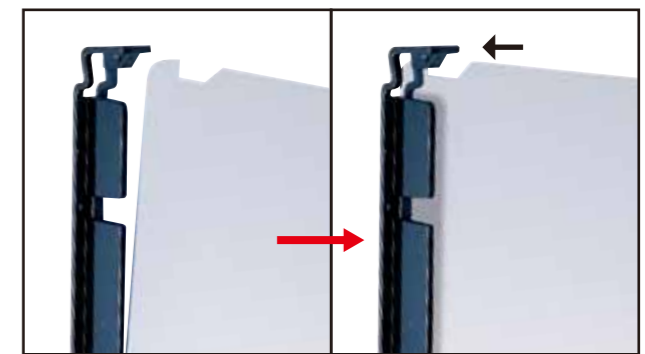

### ■固定ボード ハーフタイプ

**わずか18.1mmの薄さ!**

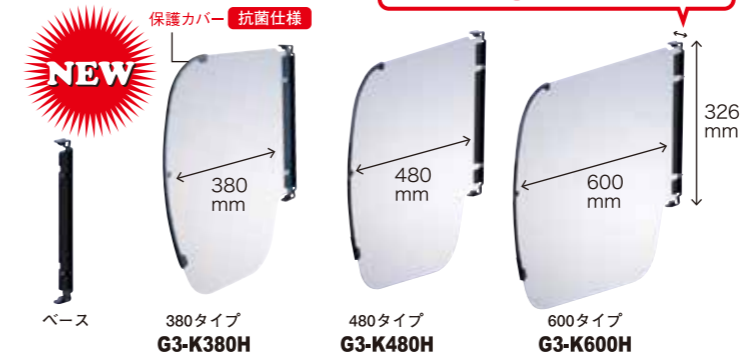

### プライベート空間システム 固定式タイプ 標準タイプ

| 品番      | 規格     | サイズ(mm)   |
|---------|--------|-----------|
| 1000009 | 380タイプ | W380×H780 |
| 1000010 | 480タイプ | W480×H780 |
| 1000350 | 600タイプ | W600×H780 |

### プライベート空間システム 固定式タイプ 標準ハーフ

| 品番      | 規格     | サイズ(mm)   |
|---------|--------|-----------|
| 1000370 | 380タイプ | W380×H450 |
| 1000353 | 480タイプ | W480×H450 |
| 1000354 | 600タイプ | W600×H450 |

〈オプション〉

**ネオ5 (ファイブ)** → P23

**パーフェクトPキャッチ** → P24

**パワフルPキャッチ (ネオジウム)** → P24

**パワフルMG (マグネ) キャッチ** → P24

**パーフェクトMG (マグネ) キャッチ** → P24

# ちょっとした個室感覚…。



- パーティションが飛び出す新機構。
- 隣が気にならない快適な環境に。

## プライベート空間システム(3段階スライドタイプ)

### しっかり区切る3段階スライド。



**抗菌仕様**  
※保護カバー部分のみ

保護カバー  
抗菌仕様



## G3-TS570

プライベート空間システム  
3段階スライドタイプ

| 品番      | サイズ(mm)             | 特許取得済 |
|---------|---------------------|-------|
| 1000293 | W570×H810 (収納時W125) | 特許取得済 |



ドリンクや小物置きに、収納スペースがたっぷり！  
プライベート空間システムで間仕切りも設置可能。



プライベート空間システムで仕切れます。



- 上下に小物置きスペースを。
- POPケースと小物置きスペース。
- ドリンクホルダーも設置可能。

**防犯カバー**

貴重品など棚に置いた小物がサイドから見えにくくなります。

## プライベート空間システム(3段階収納タイプ)



**抗菌仕様**  
※保護カバー部分のみ



## G3-TS508

プライベート空間システム  
収納タイプ・3段階

| 品番      | 規格  | サイズ(mm)           | 特許取得済 |
|---------|-----|-------------------|-------|
| 1000371 | 3段階 | W508×H810(収納時W63) | 特許取得済 |

保護カバー  
抗菌仕様

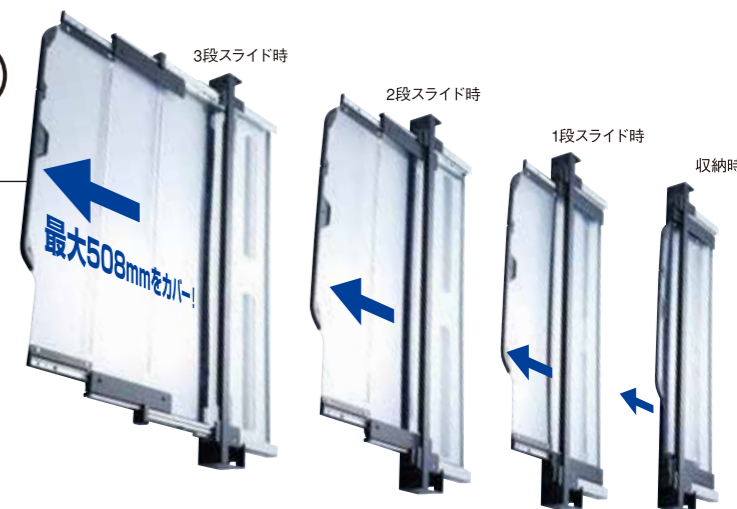

## プライベート空間システム(収納タイプ)



**抗菌仕様**  
※持ち手部分のみ

## G3-S295

プライベート空間システム  
収納タイプ・シングル

| 品番      | 規格   | サイズ(mm)            | 特許取得済 |
|---------|------|--------------------|-------|
| 1000249 | シングル | W293×H810(収納時W135) | 特許取得済 |

持ち手  
抗菌仕様



## G3-WS390

プライベート空間システム  
収納タイプ・2段階

| 品番      | 規格  | サイズ(mm)           | 特許取得済 |
|---------|-----|-------------------|-------|
| 1000250 | 2段階 | W390×H810(収納時W70) | 特許取得済 |

## プライベート空間システム(2段階スライドタイプ)

収納時の省スペースはもちろん、ボード自体も従来の1.5mmから2mmへ厚くなり、しっかりとした作りです。



**抗菌仕様**  
※保護カバー部分のみ

## G3-WS500 G3-WS600

プライベート空間システム  
2段階スライドタイプ

| 品番      | 規格                       | サイズ(mm)                                  | 特許取得済 |
|---------|--------------------------|--|-------|
| 1000199 | 最大幅50cmサイズ<br>最大幅60cmサイズ | W500×H810(収納時W185)<br>W600×H810(収納時W285) | 特許取得済 |

保護カバー  
抗菌仕様



## プライベート空間システム(スライドタイプ)

厚さは2mmと1.5mm、引き出し幅がそれぞれ2タイプ、計4アイテムの中からお選びいただけます。



**抗菌仕様**  
※保護カバー部分のみ

## G3-S420 G3-S520

**2mm** 厚さ2mmタイプは取手穴加工済み。

プライベート空間システム  
スライドタイプ(厚2mm)

| 品番      | 規格           | サイズ(mm)            | 特許取得済 |
|---------|--------------|--------------------|-------|
| 1000205 | 420タイプ(厚2mm) | W420×H810(収納時W212) | 特許取得済 |
| 1000206 | 520タイプ(厚2mm) | W520×H810(収納時W312) | 特許取得済 |

保護カバー  
抗菌仕様



## G3-S380 G3-S480

**1.5mm** 厚さ1.5mmタイプの取手穴加工はオプション。

プライベート空間システム  
スライドタイプ(厚1.5mm)

| 品番      | 規格             | サイズ(mm)            | 特許取得済 |
|---------|----------------|--------------------|-------|
| 1000001 | 380タイプ(厚1.5mm) | W380×H810(収納時W212) | 特許取得済 |
| 1000002 | 480タイプ(厚1.5mm) | W480×H810(収納時W312) | 特許取得済 |

保護カバー  
抗菌仕様

プライベート空間システムの前面ボード部分の空きスペースに、便利なポケットやお客様によろこばれる各種機能を追加することができます。オプションにて承ります。

## USB PORT

### 呼出付きUSB PORT

呼出を押せない台の解消に！  
手元で呼出とUSB充電が可能です。



| 品番        | 規格         | アンペア | サイズ (mm)    |
|-----------|------------|------|-------------|
| 1000178   | ノーマル       | 0.6A | W18×D64×H49 |
| 1000178-1 | ハイパワー      | 1.5A |             |
| 1000178-2 | スーパーチャージャー | 2.5A |             |

#### USB PORTと付け替え可能

USB PORTと開口寸法は同じため、付け替え交換できます。



## HOTARU - 蛍 -

壁面取付用

間柱取付用

間柱取付用



蛍 (外付け可能USB充電コネクタ)

| 品番        | 規格         | アンペア | サイズ (mm)    |
|-----------|------------|------|-------------|
| 1000203   | ノーマル       | 0.6A | W35×D35×H87 |
| 1000203-1 | ハイパワー      | 1.5A |             |
| 1000203-2 | スーパーチャージャー | 2.5A |             |

## USB PORT



#### USB PORT

| 品番        | 規格         | アンペア | サイズ (mm)        |
|-----------|------------|------|-----------------|
| 1000007   | ノーマル       | 0.6A | W28.9×D29.5×H41 |
| 1000007-1 | ハイパワー      | 1.5A |                 |
| 1000007-2 | スーパーチャージャー | 2.5A |                 |

保護カバー  
抗菌仕様

## POP

### A4-POP POCKET



| 品番      | サイズ (mm)        |
|---------|-----------------|
| 1000003 | W200×D20×H345.5 |

| 品番      | サイズ (mm) |
|---------|----------|
| 1000375 | W35×H380 |

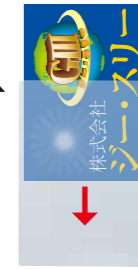

| 品番      | サイズ (mm)     |
|---------|--------------|
| 1000004 | A4 (210×297) |
| 1000005 | B5 (182×257) |

| 品番      |
|---------|
| 0200002 |

## COVER

### COVER



POPケースカバー マルチホルダーカバー ドリンクホルダーカバー USBポートカバー

使用しないスペースは  
カバーしておけます。

| 規格          |
|-------------|
| POPケースカバー   |
| マルチホルダーカバー  |
| ドリンクホルダーカバー |
| USBポートカバー   |

## HOLDER

### MULTI HOLDER

マルチホルダー (右開き用・左開き用)

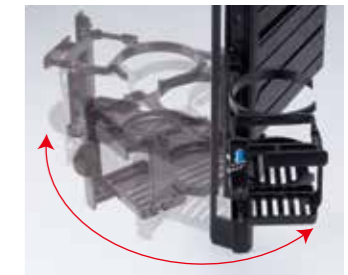

| 品番      |
|---------|
| 1000179 |

### DRINK HOLDER

ドリンクホルダー (右開き用・左開き用)



ドリンクホルダー

| 品番      |
|---------|
| 1000006 |

### NEW MULTI HOLDER

ニューマルチホルダー (右開き用・左開き用)

スマホを固定する部分の幅を調整できます。



ニューマルチホルダー

| 品番      |
|---------|
| 1000236 |

## CALL SWITCH

手元スイッチ

| 品番      |
|---------|
| 1000178 |





### GⅢBOX COUNT TACK ジー・スリーBOX カウンタック

交互に積み重ね可能で  
安定性抜群!



約1800~  
2000個用

カウンタック

| 品番      | サイズ(mm)       |
|---------|---------------|
| 1000017 | W370×D180×H85 |

玉箱のカラーバリエーションは  
下記をご覧ください。



樹脂製

音や飛び跳ねを軽減する  
専用の消音マット。

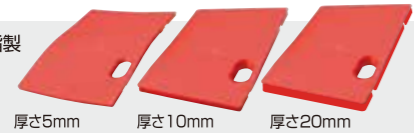

樹脂マットのカラーバリエーションは  
下記をご覧ください。

カウンタック専用消音マット

| 品番      | 規格       | 厚さ(mm) | 玉入数         |
|---------|----------|--------|-------------|
| 1000018 | 樹脂製 5mm  | 5      | 約1800~1900個 |
| 1000019 | 樹脂製 10mm | 10     | 約1700~1800個 |
| 1000288 | 樹脂製 20mm | 20     | 約1300~1500個 |

### GⅢBOX ZENIS ジー・スリーBOXゼニス

持ち運びやすいグリップ。  
リップ機能で、ズレを  
防止します。



約1800~  
2000個用

ゼニス

| 品番      | サイズ(mm)       |
|---------|---------------|
| 1000020 | W380×D180×H75 |

玉箱のカラーバリエーションは  
下記をご覧ください。



樹脂製

音や飛び跳ねを軽減する  
専用の消音マット。



ウレタンマットカラーバリエーション(6色)



樹脂マットのカラーバリエーションは下記をご覧ください。

ゼニス専用消音マット

| 品番      | 規格         | 厚さ(mm) | 玉入数    |
|---------|------------|--------|--------|
| 1000021 | 樹脂製 5mm    | 5      | 約1600個 |
| 1000022 | 樹脂製 10mm   | 10     | 約1500個 |
| 1000023 | ウレタン製 3mm  | 3      | 約1700個 |
| 1000024 | ウレタン製 5mm  | 5      | 約1600個 |
| 1000025 | ウレタン製 10mm | 10     | 約1400個 |

### GⅢBOX WolzardⅢBIG ジー・スリーBOX ウルザードⅢビッグ

名前の通りの  
圧倒的存在感!



約2000~  
2200個用

ウルザードⅢビッグ

| 品番      | サイズ(mm)       |
|---------|---------------|
| 1000050 | W400×D200×H80 |

玉箱のカラーバリエーションは  
下記をご覧ください。



樹脂製

音や飛び跳ねを軽減する  
専用の消音マット。



ウレタンマットカラーバリエーション(6色)



樹脂マットのカラーバリエーションは下記をご覧ください。

ウルザードⅢビッグ専用消音マット

| 品番      | 規格         | 厚さ(mm) | 玉入数    |
|---------|------------|--------|--------|
| 1000051 | 樹脂製 10mm   | 10     | 約1600個 |
| 1000052 | ウレタン製 3mm  | 3      | 約1900個 |
| 1000053 | ウレタン製 5mm  | 5      | 約1800個 |
| 1000054 | ウレタン製 10mm | 10     | 約1600個 |

### GⅢBOX EVEⅢ ジー・スリーBOX イヴⅢ

先進のデザインで、  
プレイヤー心を  
刺激する  
ニューメダル  
ボックス。

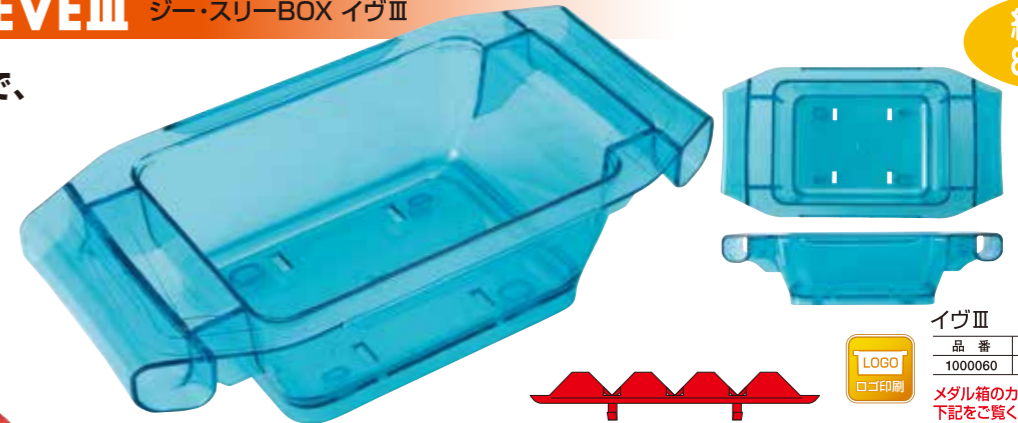

約700~  
800枚用

イヴⅢ

| 品番      | サイズ(mm)       |
|---------|---------------|
| 1000060 | W280×D150×H70 |

メダル箱のカラーバリエーションは  
下記をご覧ください。



マットの形状は縦積みしやすく、残りの1枚まで取りやすい立体設計。カラーは7色バリエーションからお選びいただけます。

イヴⅢ専用消音マット

| 品番      | サイズ(mm) |
|---------|---------|
| 1000061 |         |

### GⅢBOX GIGA ジー・スリーBOX ギガ

スロットで支持の高い  
大容量のドル箱。



約1200枚用

マットなしの場合

ギガ

| 品番      | サイズ(mm)       |
|---------|---------------|
| 1000201 | W286×D160×H77 |

メダル箱のカラーバリエーションは  
下記をご覧ください。



ギガ専用消音マット

| 品番      | サイズ(mm) |
|---------|---------|
| 1000204 |         |

### GⅢBOX WOLKAISER ジー・スリーBOX ウルカイザー

25φメダル約700枚収納ボックス登場!  
業界初のダブルハンギングエッジの採用で  
安定性が劇的アップ!



約700枚用

ウルカイザー

| 品番      | サイズ(mm)       |
|---------|---------------|
| 1000062 | W264×D150×H72 |

メダル箱のカラーバリエーションは  
下記をご覧ください。



スロット用カラーバリエーション  
■透明色(6色)



パチンコ用玉箱カラーバリエーション

■透明色(6色)



■不透明色(4色)



各種共通樹脂マットカラーバリエーション(7色)

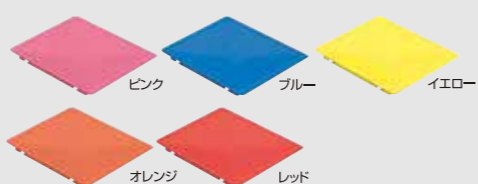

※その他ご希望のカラーがございましたらお問い合わせください。

※その他ご希望のカラーがございましたらお問い合わせください。

メダル箱を運んだりPOPスペースに。ホール内に活気を呼びます！

# STAGE CARRY

スチール製の台や脚部に、  
いろんなマグネットツールを付けて…。  
機能性にプラス、アイデア次第で  
店内演出にも効果的です。



キャスターサイズは  
50mmφ  
絨毯の上もスムーズに  
移動できます。



ステージキャリー

| 品番      | サイズ (mm)      |
|---------|---------------|
| 1000066 | W565XD430X635 |

| 品番      | サイズ (mm)      |
|---------|---------------|
| 1000220 | W565XD430X660 |



ステージキャリー  
クリア

省スペースに積重ね収納可能



台や脚部に、いろんなツールを付けて…



メダル箱をのせて  
楽々移動！

バトレッドシリーズや  
トレイと組み合わせたり…

ナビゲーターと  
組み合わせたり…



## MIURA Daisyarin ミウラ大車輪台車

女性スタッフも移動がスムーズ。  
人気のGⅢオリジナル台車。



アームを外せば、重  
ね収納できる省ス  
ペース設計です。圧  
倒的な大きさの75φ  
車輪で動きに断然  
差がつかます！

※一般的35φ車輪台車



ミウラ大車輪台車

| 品番      | サイズ (mm)       |
|---------|----------------|
| 1000180 | W447XD278XH125 |

MIURAシリーズ  
カラーバリエーション

■透明色 (4色)



■不透明色 (1色)



## MIURA155H ミウラ155H

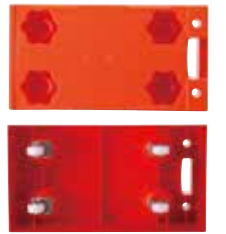

※裏面キャスター部  
※店名ロゴ入れも  
承ります。

ミウラ155H

| 品番      | サイズ (mm)       |
|---------|----------------|
| 1000068 | W448XD245XH155 |

MIURAシリーズの  
専用アームです。

専用アーム

| 品番      | サイズ (mm)  |
|---------|-----------|
| 1000208 | W240XH780 |

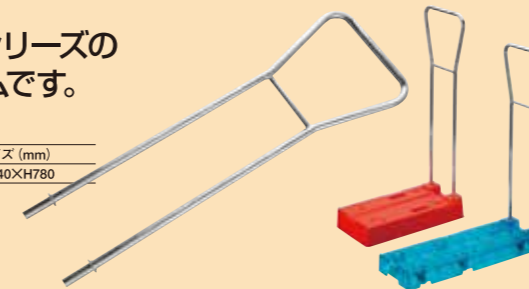

MIURAシリーズの  
アーム収納ハンガー。

ハンドルハンガー

| 品番      | サイズ (mm)        |
|---------|-----------------|
| 1000069 | W250XD435XH1025 |



## GⅢ BOX BIG AC/DC 5000

AC/DCのビッグバージョン！



GⅢ BOX BIG  
AC/DC5000

| 品番      | サイズ (mm)       |
|---------|----------------|
| 1000078 | W385XD210XH150 |



約5000個用

消音マット (スポンジタイプ)

| 品番      | サイズ (mm)            | 厚さ (mm) | 収納数    |
|---------|---------------------|---------|--------|
| 1000079 | W280XD180<br>XH3~30 | 3       | (4800) |
| 1000080 |                     | 5       | (4750) |
| 1000081 |                     | 10      | (4500) |
| 1000082 |                     | 20      | (4000) |
| 1000133 |                     | 30      | (3500) |

## のせてんCARIⅡ



クリア



クリアブルー



不透明ブラック



不透明イエロー



不透明レッド

のせてんCARIⅡ

| 品番      | 規格      | サイズ (mm)       |
|---------|---------|----------------|
| 1000214 | クリア     | W530XD320XH260 |
| 1000215 | クリアピンク  |                |
| 1000216 | クリアブルー  |                |
| 1000217 | 不透明ブラック |                |
| 1000218 | 不透明イエロー |                |
| 1000219 | 不透明レッド  |                |

必要な時に、サッと引き出せる便利などこでもトレイ。

抗菌仕様

# MULTI TRAY

ドリンクホルダーやスマホなどの置き場所に。普段は折り畳めるので、ジャマになりません。



マルチトレイ  
品番 1000200

マルチトレイ【穴無しタイプ】  
品番 1000200-1

## EASY STAND X

長時間のプレイも、より快適に。



上下はもちろん左へも自在に動き、バッグなどを吊るすハンガーも装備。

意匠登録出願済

肘置き

イージースタンドX (テン)

| 品番      | 規格     | サイズ(mm)               |
|---------|--------|-----------------------|
| 1000012 | 固定タイプ  | W75×D315~375×H125~145 |
| 1000160 | フリータイプ | H125~145              |

※カラーはブラックのみ。

## EASY STAND III

カウンターに設置したまま、入れ替え、清掃作業がスムーズに。

クッションタイプ

手置き

| 品番      | サイズ(mm)          |
|---------|------------------|
| 1000015 | W70×D75×H120~155 |



カウンターに設置したまま倒せます。

イージースタンドⅢマットカラー



## 台パネ

入替などの空いた台のスペースに。

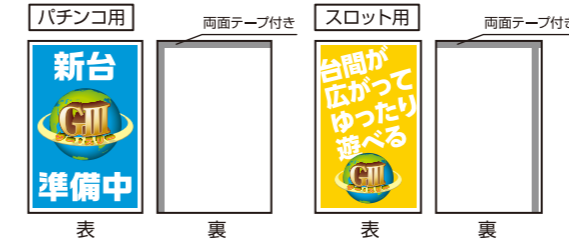

台パネ

| 品番      | 規格    | サイズ(mm)      |
|---------|-------|--------------|
| 1000372 | パチンコ用 | W535×D3×H835 |
| 1000373 | スロット用 | W495×D3×H820 |

- カラー：白/黒
- 裏面両面テープ付き
- 1ケース5枚入り



## ダストBOX

ゴミ箱、小物置きとしても使えます。

ダストBOX

| 品番      | サイズ(mm)        |
|---------|----------------|
| 1000333 | W150×D143×H145 |



レッド



ブラック

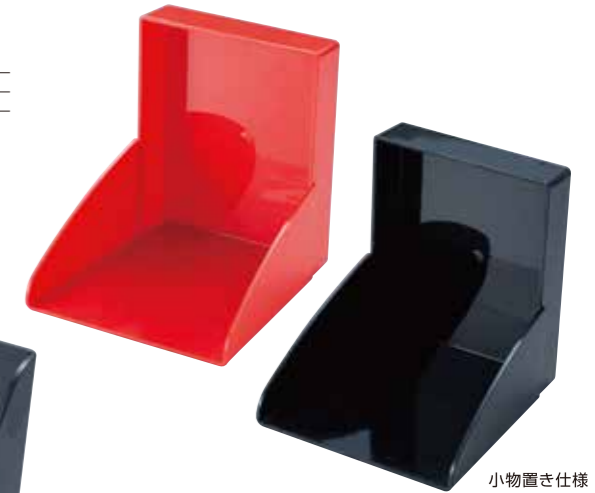

小物置き仕様

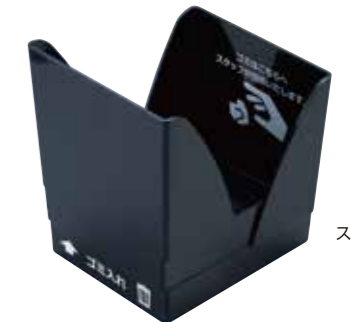

スタック可能

## タペストリーポール type L

サイズ調整ができるL字ポール。

タペストリーポール type L

| 品番      | サイズ(mm)        |
|---------|----------------|
| 1000326 | W650×H820~1420 |

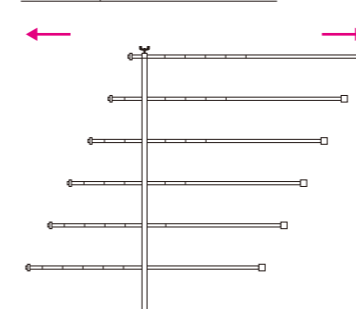

横のポールには5cm感覚でメモリがあるので、長さ調節は正確簡単!

10cm間隔でビス穴があり、高さ調整は7段階まで可能!

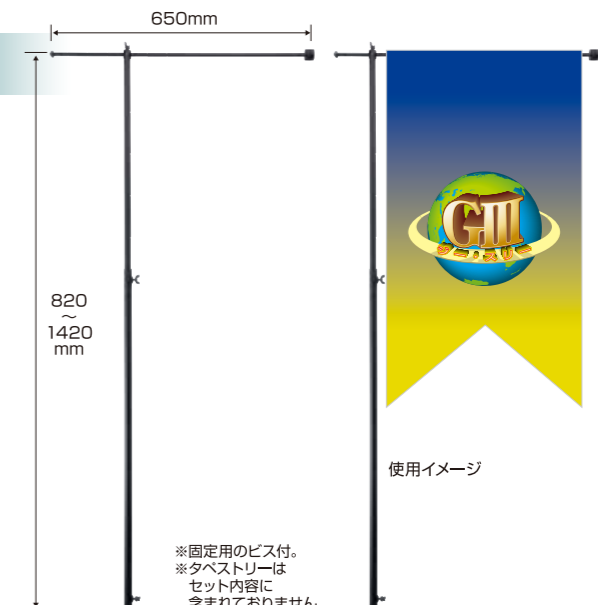

使用イメージ

※固定用のビス付。  
※タペストリーはセット内容に含まれておりません。

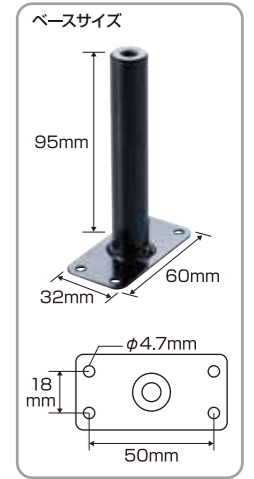

ベースサイズ

95mm  
60mm  
32mm  
18mm  
50mm  
φ4.7mm

A4楽々プレートホルダーPOP引っ掛け君

よく使うA4のPOPを差し込み、引っ掛けるだけ。

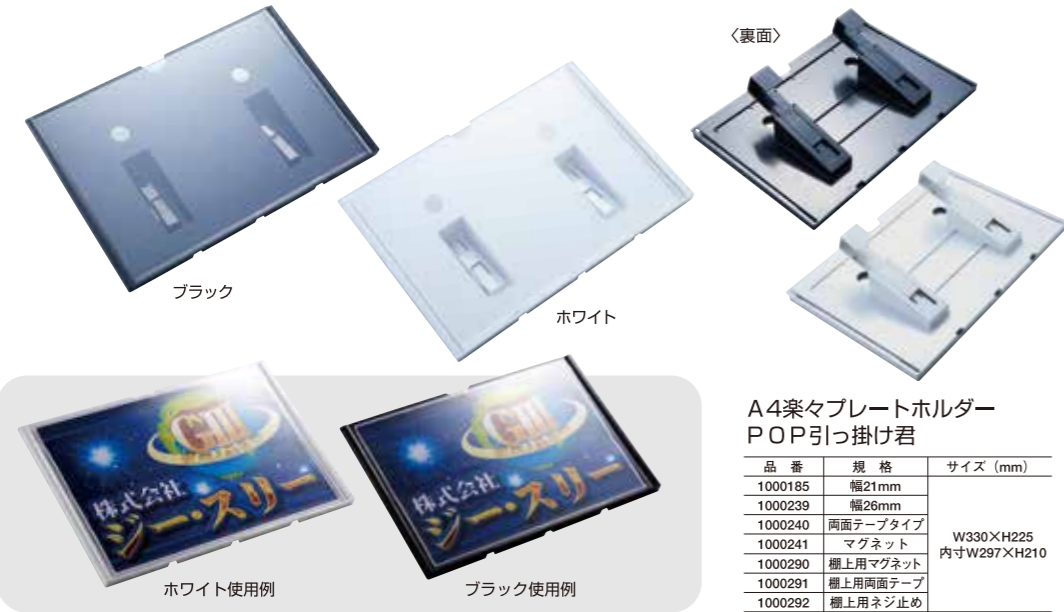

A4楽々プレートホルダーPOP引っ掛け君

| 品番      | 規格       | サイズ (mm)                 |
|---------|----------|--------------------------|
| 1000185 | 幅21mm    | W330×H225<br>内寸W297×H210 |
| 1000239 | 幅26mm    |                          |
| 1000240 | 両面テープタイプ | W330×H225<br>内寸W297×H210 |
| 1000241 | マグネット    |                          |
| 1000290 | 棚上用マグネット |                          |
| 1000291 | 棚上用両面テープ |                          |
| 1000292 | 棚上用ネジ止め  |                          |

高さは3段階調整可能。



幕板に掛ける部分の幅は、21mm、26mmの2タイプ。

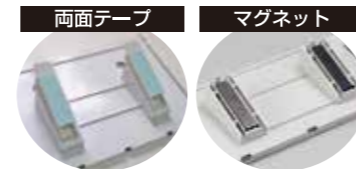

ビッグ楽々プレートホルダー

大判のPOPも幕板に設置できるビッグサイズもご用意しました。



ビッグ楽々プレートホルダー

| 品番      | 規格       | サイズ (mm)                |
|---------|----------|-------------------------|
| 1000148 | マグネット    | W320×H120<br>内寸W295×H95 |
| 1000097 | 両面テープ    |                         |
| 1000188 | ネジ止め     |                         |
| 1000190 | 棚上用マグネット |                         |
| 1000189 | 棚上用両面テープ |                         |
| 1000192 | 棚上用ネジ止め  |                         |

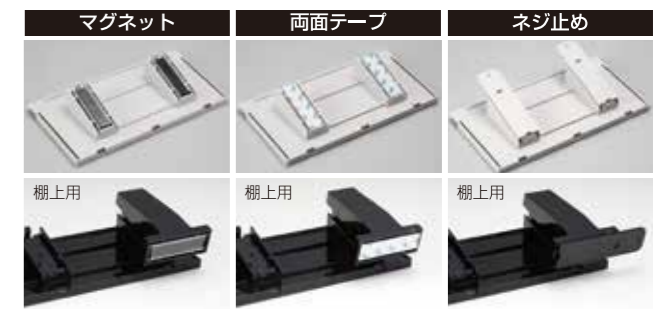

ミドル楽々プレートホルダー

A4の3つ折りが入り、取付方法は各種お選びいただけます。

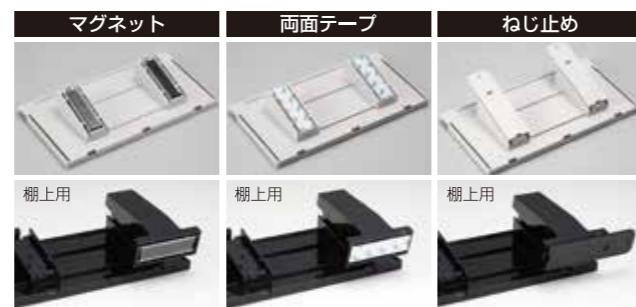

ミドル楽々プレートホルダー

| 品番      | 規格       | サイズ (mm)                |
|---------|----------|-------------------------|
| 1000181 | マグネット    | W230×H120<br>内寸W210×H93 |
| 1000170 | 両面テープ    |                         |
| 1000182 | ネジ止め     | W230×H120<br>内寸W210×H93 |
| 1000184 | 棚上用マグネット |                         |
| 1000183 | 棚上用両面テープ |                         |
| 1000191 | 棚上用ネジ止め  |                         |

楽々プレートホルダー

裏面はマグネット式と両面テープが選べて、壁面への取り付けワンタッチです。



楽々プレートホルダー

| 品番      | 規格    | サイズ (mm)              |
|---------|-------|-----------------------|
| 1000147 | マグネット | W93×H120<br>内寸W80×H95 |
| 1000096 | 両面テープ |                       |
| 1000187 | ネジ止め  |                       |

フラッグ受け・スタンド

のぼり受け

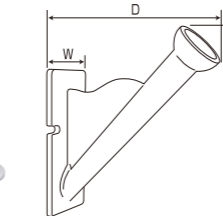

のぼり受け (ビス穴付)

| 品番      | サイズ (mm)    |
|---------|-------------|
| 1000104 | W25×D77×H88 |

- 両面テープ付き
- ビス穴付き (ビスは付属していません。)

●MG(マグネ)フラグラー 角度は5×2段階で固定できます。

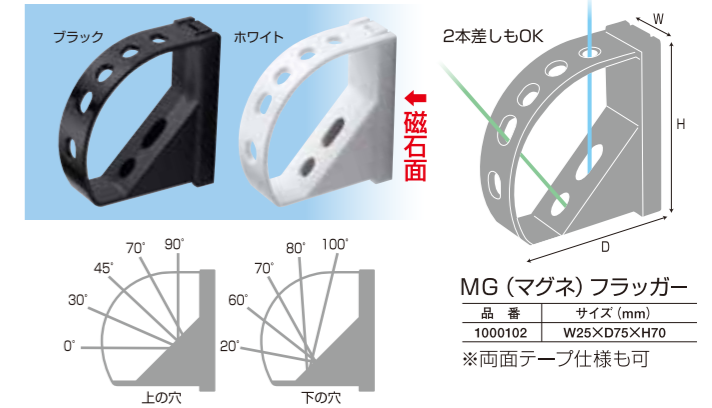

MG (マグネ) フラグラー

| 品番      | サイズ (mm)    |
|---------|-------------|
| 1000102 | W25×D75×H70 |

※両面テープ仕様も可

●トマホーク のぼりを45度～90度にしっかり固定。

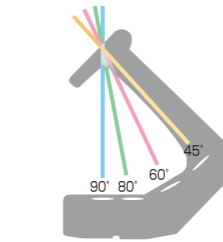

トマホーク

| 品番      | サイズ (mm)    |
|---------|-------------|
| 1000103 | W43×D75×H82 |

- 両面テープ付き
- ビス付き

[取付時の注意]  
両面テープだけでは剥がれる可能性があるため、取付時には付属のビスで必ず留めてください。

●フラッグキャッチTom 角度は4段階に調節できます。

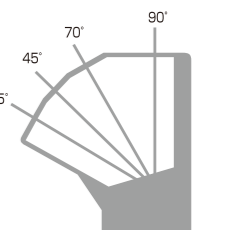

フラッグキャッチTom

| 品番      | サイズ (mm)    |
|---------|-------------|
| 1000105 | W25×D70×H72 |

- 両面テープ付き
- ビス付き

ネジ止めPキャッチャー

ネジでしっかり固定!



ネジ止めPキャッチ

| 品番      | サイズ (mm)     |
|---------|--------------|
| 1000361 | W30×D100×H25 |

幕板ネオホルダー

ネオ5/ネオ3が幕板エコホルダーに装着可能になり新登場!



幕板ネオホルダー

| 品番      | 規格       | サイズ (mm)     |
|---------|----------|--------------|
| 1000334 | 内寸16mm仕様 | W31×D150×H59 |
| 1000335 | 内寸21mm仕様 | W31×D150×H64 |
| 1000336 | 内寸26mm仕様 | W31×D150×H69 |

自由に取り付け可能!

ネオ5 (ファイブ)

強力なマグネットが5個ついているので、大切なPOPをずらさずしっかりとキャッチ!



ネオ5 (ファイブ)

| 品番      | サイズ (mm)    |
|---------|-------------|
| 1000245 | W60×D25×H35 |

後付ネジ止めホルダー

| 品番      | サイズ (mm) |
|---------|----------|
| 1000248 |          |

ネオ5MG

| 品番      | サイズ (mm)    |
|---------|-------------|
| 1000325 | W74×D30×H45 |



オプションで「後付ネジ止めホルダー」「ネオ5MG (マグネット)」をつけられます。

ネオ3 (スリー)

小さいながらも強力キャッチ! 大切なPOPをしっかりとつかんで離しません。コンパクトなので、余っているスペースを有効活用できます。



ネオ3 (スリー)

| 品番      | サイズ (mm)    |
|---------|-------------|
| 1000244 | W35×D25×H35 |

後付ネジ止めホルダー

| 品番      | サイズ (mm) |
|---------|----------|
| 1000248 |          |

オプションで「後付ネジ止めホルダー」をつけられます。

パワフルPキャッチ (ネオジウム) ミニ

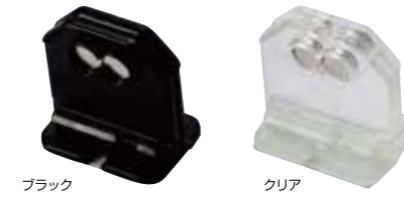

パワフルPキャッチ (ネオジウム) ミニ

| 品番      | サイズ (mm)    | ●両面テープ付き | ●ビス穴付き |
|---------|-------------|----------|--------|
| 1000086 | W35×D25×H33 |          |        |

パワフルPキャッチ (ネオジウム)



パワフルPキャッチ (ネオジウム)

| 品番      | サイズ (mm)    | ●両面テープ付き | ●ビス穴付き |
|---------|-------------|----------|--------|
| 1000087 | W80×D25×H33 |          |        |

パーフェクトPキャッチ

ノコギリ状のミゾでPOPを強力キャッチ!



パーフェクトPキャッチ

| 品番      | 規格  | サイズ (mm)    |
|---------|-----|-------------|
| 1000092 | 大   | W60×D20×H21 |
| 1000093 | 小   | W29×D20×H21 |
| 1000158 | 超ミニ | W20×D10×H10 |

●両面テープ付き

パワフルMG (マグネ) キャッチ



パワフルMG (マグネ) キャッチ

| 品番      | サイズ (mm)    |
|---------|-------------|
| 1000099 | W80×D30×H45 |

パーフェクトMG (マグネ) キャッチ

マグネットと取付ベースにより、どこにでもくっつき移動も自在です。



パーフェクトMG (マグネ) キャッチ

| 品番      | 規格    | サイズ (mm)    |
|---------|-------|-------------|
| 1000098 | マグネット |             |
| 1000242 | 両面テープ | W80×D28×H36 |

木部やプラスチック部分への取り付けは、取付ベース (ネジ付・裏面両面テープ付) をご利用ください。

MGキャッチ取付ベース

| 品番      | サイズ (mm)   |
|---------|------------|
| 1000230 | W95×D1×H25 |

L型金具タワーホルダー

MG(マグネ)シリーズと組み合わせてご使用いただけます。高さを調整して固定できます。

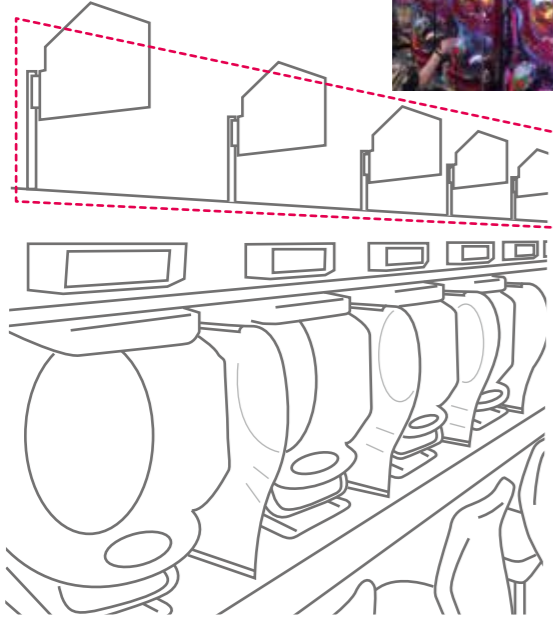

- 台の上にPOPを設置し、遠くからでも目立ちます。
- 大きい筐体でも、上に設置するのでアピールできます。



L型金具タワーホルダー

| 品番      | 規格 | サイズ (mm)     |
|---------|----|--------------|
| 1000100 | L  | W30×D30×H300 |
| 1000149 | LL | W30×D30×H450 |

※塗装色：白・黒

幕板エコキャッチ

引っ掛けて、POPを挟むだけ！

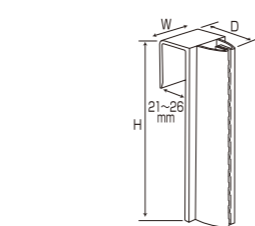

幕板エコキャッチ

| 品番      | 規格    | サイズ (mm)     |
|---------|-------|--------------|
| 1000085 | 21タイプ | W30×D45×H100 |
| 1000146 | 26タイプ | W30×D50×H100 |

幕板エコホルダー

いろいろな場所に取り付けることができるので、抜群のインパクト！

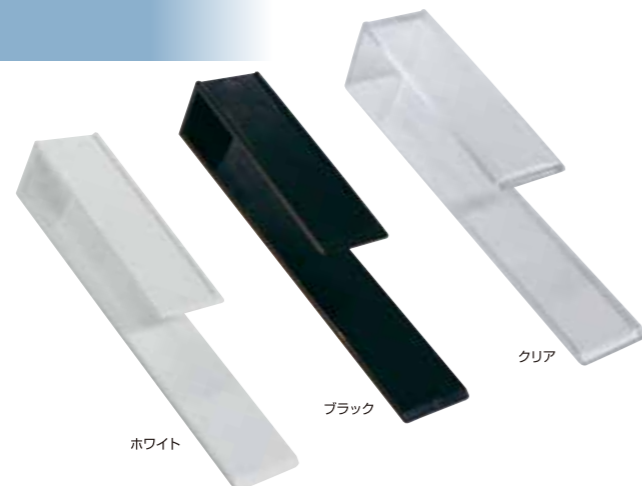

幕板エコホルダー

| 品番      | 規格           | サイズ (mm)     |
|---------|--------------|--------------|
| 1000299 | 16タイプ (ホワイト) | W31×D16×H149 |
|         | 16タイプ (ブラック) |              |
|         | 16タイプ (クリア)  |              |
| 1000224 | 21タイプ (ホワイト) | W31×D21×H149 |
|         | 21タイプ (ブラック) |              |
|         | 21タイプ (クリア)  |              |
| 1000225 | 26タイプ (ホワイト) | W31×D26×H149 |
|         | 26タイプ (ブラック) |              |
|         | 26タイプ (クリア)  |              |

●両面テープ、またはマグネットを取り付けてご利用できます。  
※在庫終了後は、幕板ネオホルダーが代替商品になります。

環境と作業性の両面から厳選した、ホールの必需品。



**NEW**

加熱式タバコ用灰皿

| 品番      | サイズ (mm)    |
|---------|-------------|
| 1000374 | W80×D80×H15 |

スマホ置き場やドリンクホルダーとしても使えます。

●両面テープ止め



アルミ灰皿カバーシール (黒)

| 品番      | サイズ (mm)     |
|---------|--------------|
| 1000111 | W80×H80 (最大) |



アルミ灰皿カバーシール (シルバー)

| 品番      | サイズ (mm)     |
|---------|--------------|
| 1000112 | W85×H85 (最大) |



灰皿

| 品番      | 規格 | サイズ (mm) |
|---------|----|----------|
| 1000113 | 大  | φ95×H30  |
| 1000114 | 小  | φ75×H30  |

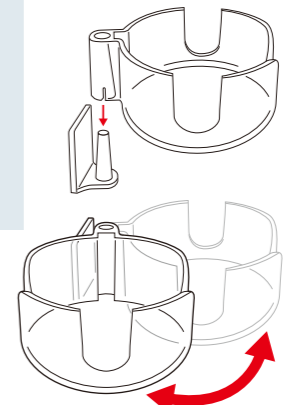

GIII・ドリンクホルダー

| 品番      | サイズ (mm) |
|---------|----------|
| 1000110 | φ80×H40  |

灰皿を撤去した後を違和感なく隠せます。



- 設置は簡単  
両面テープで貼るだけ。
- ステンレス仕上げのシンプルなデザイン

吸いから回収カバー  
ステンレス ヘアライン仕上げ (両面テープ)

| 品番      | 規格     |
|---------|--------|
| 1000150 | 四角型タイプ |



セルブラシ

| 品番      | サイズ (mm)     |
|---------|--------------|
| 1000151 | W90×D40×H150 |

必殺ブラシ人

| 品番      | サイズ (mm)     |
|---------|--------------|
| 1000150 | W33×D17×H160 |

ツキ棒

| 品番      | サイズ (mm) |
|---------|----------|
| 0050095 | 全長150    |



ガラスクリーナー

| 品番      | 内容量 (lot)   |
|---------|-------------|
| 1000156 | 420ml (30本) |



ノンフロンエコエア

| 品番      | 内容量 (lot)   |
|---------|-------------|
| 1000165 | 350ml (30本) |

# ピカッパネル 虹

取扱サイズ A1 / A1 ハーフ

80種の外照モードの  
内照モーションを搭載し  
たハイスペックモデル。

高級感抜群のフレームレスアクリルパネルを採用し、コンテンツをより美しく集客用途に合ったモード設定が可能です。

外照フォルクム用LEDはRGBフルカラー制御専用コントローラーを内蔵し、流動と虹色の輝きを表現可能にした80種のモード設定を実現。  
内照バックライトLEDは従来の超高輝度WHITEを採用し、業界初の調光、点滅、フェード機能が可能です。



# ピカッパネル

取扱サイズ B1 / B1ハーフ / A1 / A1ハーフ / A3ハーフ / A4ハーフ

RGBを自由に演出。  
コンテンツに彩りを与える  
決定版モデル

コンテンツに影響しないフラットなアクリルパネルを採用し、彩りのある光の演出でコンテンツを魅力的にアピールできます。

外照にホワイトカラーを含んだ13色のプリセットカラー(点灯のみなら無彩色)と、4種のモーション設定が可能です。  
内照バックライトLEDは従来の超高輝度ホワイトを採用しています。



## 専用リモコン

内照・外照を設定する専用リモコンです。

<主な機能>

### 内照機能

- 電源ON/OFF
- 点灯
- 点滅
- フェードイン&アウト
- 10段階の照度設定
- 点滅、フェード時の10段階スピード設定

### 外照機能

- 電源ON/OFF
- 白点灯、点滅、フェードイン&アウト
- 16単色変更
- 10段階の照度設定
- 点滅、フェード、ムーブ時の10段階スピード設定
- 80パターンのモードが順に変化
- フルカラーでフェード変化
- 70パターンの変色モードに切替

番号指定によるダイレクト設定も可能です。同梱マニュアルに指定番号を記載しています。



## 付属品



DC12V5A  
アダプター&電源ケーブル



壁付け用ネジセット  
(B1サイズは各6本)



専用リモコン



本製品詳細Webページ

## 多彩な点灯機能

<主な機能>

フチの「RGB ライト」の ON/OFF、点灯色や点灯モードの設定が可能です。

- 照度のアップ/ダウン、スピードのアップ/ダウン
- 点灯色の切替 (13色がプリセットされており、選択した色で点灯、点滅が可能)
- DIYモード(点灯色を任意に作成可能。赤・緑・青の発光増加、減少調整できます)
- 動的モードの一時停止 ●RGB ライトの ON/OFF ●動的モードの切替

### Color Variation

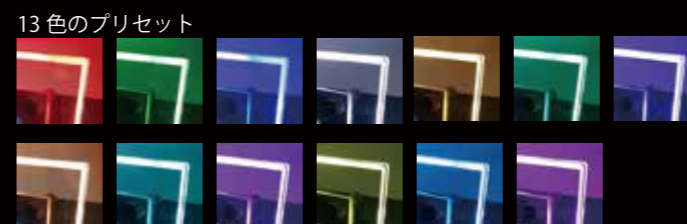

### Motion Variation

- ・フラッシュ：1色(13種+DIY作成色)を点滅。
- ・ストロボ：赤→緑→青→黄→紫→水色→白の順で切り替わり。
- ・フェード：各素子(RGB)の配合を変化させゆっくりと切り替わり。
- ・スムーズ：赤→緑→青の順で切り替わり。

## 付属品



DC12V5A (A4・A4ハーフは2A)  
アダプター&電源ケーブル



壁付け用ネジセット  
(B1サイズは各6本)

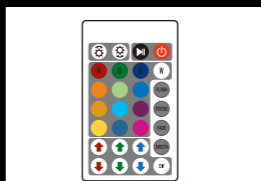

専用リモコン



自立金具 (2本)  
(A4サイズのみ)



本製品詳細Webページ

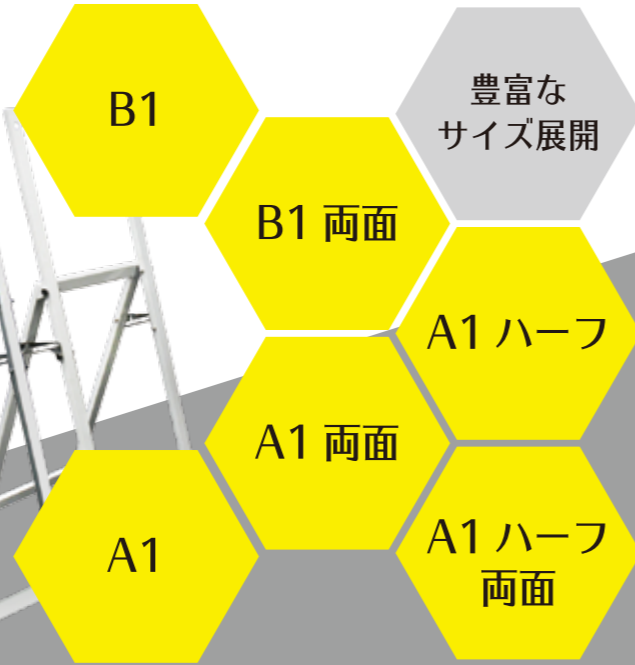

2段階調整ができる  
パネルに影響しない専用イーゼル

ピカッパネルのサイズに合わせて作られた専用イーゼル。ズレやぐらつき等の問題を解消し、イーゼル部分を目立たせずパネルを前面にアピールした設計です。

ネジ留めだけのカンタン装着

専用の工具や、難しい作業は一切不要！  
ライトパネルに付属しているネジとプラスドライバーのみでしっかりとイーゼルの装着することができます。

ライトパネルの装着は、ライトパネルに付属している四隅のネジを全て外し、プラスドライバーを使用して、しっかりとイーゼルのパネル本体のみをネジで留めて、パネルを固定させます。  
※パネルの落下防止のため、しっかりとビスを留めてください。

展示したいコンテンツ(ポスター等)を、メンディングテープやマスキングテープ等で、上部を軽く留め、フロントパネルをはめて取付キャップで留めれば完成です！

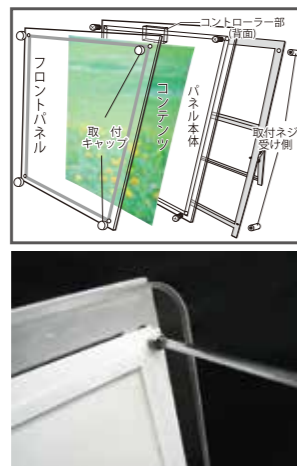

2段階の角度調整が可能

全てのサイズで2段階調整が可能です。イーゼルの左右にある調節金具のネジ位置を変更するだけです。見せ方や奥行きに合わせて簡単に調整できます。



強固で重量のある素材を使用

重みのあるイーゼルの仕上げるために、SPCC(冷間圧延鋼板)を使用し、表面にマットシルバーの塗装を施した、強固で安定したシンプルなイーゼルです。



付属品

取扱説明書

結束バンド



結束バンドの使用方法  
結束バンドは左図のようにLEDライトパネルに付属しているACアダプタを固定するのにご利用ください。

ピカッパネルシリーズ 一覧

|               |       | 本体サイズ<br>(W×H×D/mm) | 表示サイズ<br>(W×H/mm) | 重量 (kg) | 照度 (Lux)<br><センター最低値> | 定格 (V/A)                              | 付属ACアダプター   |
|---------------|-------|---------------------|-------------------|---------|-----------------------|---------------------------------------|-------------|
| ■NEW ピカッパネル 虹 | A1    | 684×931×13          | 584×831           | 9.6     | 2600                  | DC12V/3.3A                            | DC12V/5A    |
|               | A1ハーフ | 387×931×13          | 287×831           | 5.6     | 3500                  | DC12V/2.0A                            | DC12V/5A    |
| ■ピカッパネル       | B1    | 808×1110×13         | 718×1020          | 16      | 2500                  | DC12V/1.8A(バックライト)<br>DC12V/2.8A(RGB) | DC12V5A(2個) |
|               | A1    | 684×931×13          | 584×831           | 9.6     | 2600                  | DC12V/3.3A                            | DC12V/5A    |
|               | A1ハーフ | 387×931×13          | 287×831           | 5.6     | 3500                  | DC12V/2.9A                            | DC12V/5A    |
|               | A3ハーフ | 218×490×13          | 138×410           | 1.8     | 6500                  | DC12V/1.9A                            | DC12V/5A    |
|               | A4ハーフ | 153×345×13          | 89×281            | 1.0     | 3800                  | DC12V/1.1A                            | DC12V/2A    |

※シリーズはすべて非防水です。 ※改良のため予告なく仕様を変更する場合があります。

ピカッパネルシリーズ専用 イーゼル

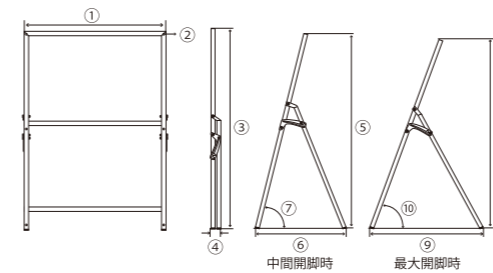

【両面タイプ】

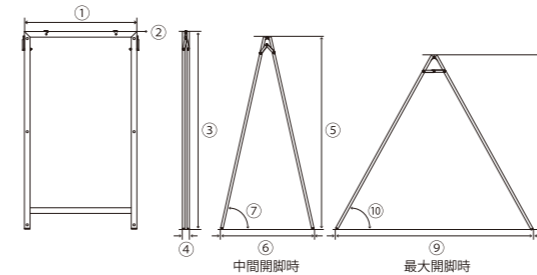

| 項目       | B1  | B1両面  | A1   | A1両面 | A1ハーフ | A1ハーフ両面 |     |
|----------|---|-------|------|------|-------|---------|-----|
| ① 横 幅    | 788   | 790   | 645  | 645  | 347   | 347     |     |
| ② ネジ穴サイズ | φ12 (全穴共通)                                      |       |      |      |       |         |     |
| 折込時      | ③ 高 さ   | 1130  | 1000 | 1000 | 1000  | 1000    |     |
|          | ④ 奥行き   | 40    | 40   | 40   | 40    | 40      |     |
|          | 中間開脚時   | ⑤ 高 さ | 1045 | 970  | 970   | 970     | 970 |
|          |   | ⑥ 奥行き | 505  | 360  | 360   | 360     | 360 |
| 最大開脚時    | ⑦ 角 度   | 68°   | 75°  | 75°  | 75°   | 75°     |     |
|          | ⑧ 高 さ   | 990   | 990  | 951  | 975   | 951     | 975 |
| 最大開脚時    | ⑨ 奥行き   | 635   | 1145 | 440  | 490   | 440     | 490 |
|          | ⑩ 角 度   | 61°   | 61°  | 71°  | 76°   | 71°     | 76° |
| 重 量 (kg) | 3.6   | 4.5   | 3.4  | 4.0  | 2.6   | 3.2     |     |
| 材 質      | SPCC+マットシルバー塗装                                  |       |      |      |       |         |     |
| 付属品      | 取扱説明書、結束バンド(A1両面、A1ハーフ両面は2本/A1、A1ハーフ、B1シリーズは4本) |       |      |      |       |         |     |

※サイズに突起部は含んでいません。 ※サイズはすべて (mm)表記です。

Q&A  
よくある質問

Q.デジタルサイネージ等、動画や映像を映すパネル？

A.いいえ。本製品はシリーズすべて紙、フィルム等をパネルに挟み込める製品です。ポスターや印刷物などを手軽に展示ができるパネルです。

Q.挟むものはなんでもいいの？

A.パネルに挟むコンテンツ素材は挟めるものであれば、なんでも展示可能ですが、LEDパネルと相性の良い、「バックライトフィルム」がおすすめです。家電量販店などでお求めいただけ、インクジェットプリンターやレーザープリンターでも印刷も可能です。専用の印刷会社もあります。詳細は弊社のWebサイトやYouTubeでもご確認いただけます。

Q.素材のサイズは？

A.一覧に記載の表示サイズが実際に表から見えるサイズになります。表示サイズより上下左右約5mm塗り足しがあるとズレや余白が目立ちません。